

# Un potente trabajo en equipo

60 años de Orotol y sistemas de aspiración



## PROMOCIONES DÜRR DENTAL

DEL 02 DE JUNIO AL 30 DE SEPTIEMBRE DE 2025

 **DÜRR  
DENTAL**  
THE BEST, BY DESIGN

# KITS FILTROS MANTENIMIENTO ANUAL

PARA COMPRESORES TORNADO Y SILVER AIRLINE SERIES



DESCUBRE MÁS SOBRE  
EL CAMBIO DE FILTROS



PROMOCIONES EQUIPMENT



5180-980-60 **FILTROS ESTÁNDAR  
TORNADO T1/T2**

P.V.P **129 €**

5180-980-61 **FILTROS  
ANTIVIRUS Y BACTERIAS\***

P.V.P **248 €**



5150100015 **FILTROS ESTÁNDAR  
COMPRESOR PRIMO**

P.V.P **140 €**

5150100016 **FILTROS  
ANTIVIRUS Y BACTERIAS\***

P.V.P **245 €**



5350-980-60 **FILTROS ESTÁNDAR  
COMPRESOR TRIO**

P.V.P **235 €**

5350-980-61 **FILTROS  
ANTIVIRUS Y BACTERIAS\***

P.V.P **335 €**



4280-980-60 **FILTROS ESTÁNDAR  
TORNADO T4**

P.V.P **175 €**

4280-980-61 **FILTROS  
ANTIVIRUS Y BACTERIAS\***

P.V.P **285 €**



5250-980-60 **FILTROS ESTÁNDAR  
COMPRESOR DUO**

P.V.P **185 €**

5250-980-61 **FILTROS  
ANTIVIRUS Y BACTERIAS\***

P.V.P **290 €**



5450-980-60 **FILTROS ESTÁNDAR  
DUO TANDEM**

P.V.P **280 €**

5450-980-61 **FILTROS  
ANTIVIRUS Y BACTERIAS\***

P.V.P **385 €**

\* Calidad de filtro ULPA U16 según la norma EN 1822-1:2019-10 / ISO 65U según ISO 29463-3:2018

Los filtros de virus y bacterias han sido testados por la empresa SGS Institut Fresenius GmbH con los siguientes resultados:

Retención de partículas: Para partículas (independientemente del tamaño) se alcanza una capacidad de retención de >99,99995%

Retención de microorganismos: Con el test de virus PhiX174 (dimensión de 25-30nm) se confirmó una retención de >99,994%

# SILVER AIRLINE SERIES

AIRE COMPRIMIDO



5 AÑOS DE GARANTÍA



**5152-01 PRIMO 230V**  
1 cilindro con secador  
Caudal de suministro 61/71 l/min  
Volumen de depósito: 20 l.  
Nivel sonoro 65/66 dBA  
Nivel sonoro con mueble 49/50 dBA

P.V.P **3.570 €**  
P. OFERTA **2.275 €**



**5252-01 DUO 230V**  
2 cilindros con secador  
Caudal de suministro 125/145 l/min  
Volumen de depósito: 20 l.  
Nivel sonoro 68 dBA  
Nivel sonoro con mueble 51 dBA

P.V.P **5.890 €**  
P. OFERTA **2.825 €**



**5352-01 TRIO 230V**  
3 cilindros con secador  
Caudal de suministro (5 bar) 181 l/min  
Volumen de depósito: 50 l.  
Nivel sonoro 67 dBA.  
Nivel sonoro con mueble 49 dBA.

P.V.P **6.820 €**  
P. OFERTA **3.710 €**



4252100027  
**DUO TANDEM 230V 2 AGREGADOS**  
Con control electrónico de presión y humedad.  
4 cilindros con secador.  
Caudal de suministro (5 bar) 253/292 l/min  
Volumen de depósito: 50 l.  
Nivel sonoro 69 dBA.

P.V.P **9.550 €**  
P. OFERTA **4.990 €**



4682-54  
**QUATTRO TANDEM 400V**  
Con control electrónico de presión y humedad.  
Caudal de suministro (5 bar) 516/586 l/min  
Volumen de depósito: 90 l.  
Nivel sonoro 73 dBA.

P.V.P **13.820 €**  
P. OFERTA **10.150 €**



4852-54  
**QUATTRO P20**  
Con secador de membrana.  
Caudal de suministro (5 bar) 1032/1172 l/min  
Volumen de depósito: 90 l.  
Nivel sonoro 75 dBA.

P.V.P **26.410 €**  
P. OFERTA **19.855 €**



CONSIGUE 3 AÑOS DE GARANTÍA EXTRA REGISTRANDO EL COMPRESOR EN NUESTRA WEB [www.duerdental.com](http://www.duerdental.com)

PROMOCIONES EQUIPMENT

# COMPRESORES CAD/CAM

AIRE COMPRIMIDO



NOVEDAD  
IDS 2025



## ¿Qué retos plantea el aire comprimido para los sistemas CAD/CAM?

- El ciclo de trabajo de los compresores es mucho más largo que en el funcionamiento normal de una clínica dental.
- Mayor rango de presión (entre 7,5 y 9 bar)
- Caer por debajo de la presión mínima.



## ¿Cuáles son los requisitos de calidad del aire comprimido?

- El aceite y el agua en las piezas fresadas pueden tener un impacto negativo en los siguientes procesos de mecanizado (por ejemplo, coloración, recubrimiento o glaseado) o destruir la pieza (al cocer óxido de circonio).
- El aire comprimido seco evita la corrosión de los componentes del husillo
- Bajo contenido en partículas: No se dañan los rodamientos del husillo debido a las partículas y a la abrasión mecánica resultante.



## ¿Qué hay que tener en cuenta al instalar un compresor en un sistema CAD/CAM?

- Para evitar fluctuaciones de presión, se recomienda utilizar un compresor independiente para el sistema CAD/CAM. El requisito mínimo es una línea independiente desde el compresor hasta el sistema CAD/CAM.
- Los tubos de aire entre el sistema CAD/CAM y el compresor no deben estar subdimensionados. De lo contrario, se recomienda utilizar un depósito de inercia antes del sistema CAD/CAM.



ENCUENTRE LA SOLUCIÓN ADECUADA PARA SU SISTEMA DE FRESADO

PROMOCIONES EQUIPMENT



### 4252200027 DUO TANDEM 230V

P.V.P 9.550 €  
P. OFERTA 4.490 €

### 4252200054 DUO TANDEM 400V

P.V.P 9.610 €  
P. OFERTA 4.490 €

Con control electrónico de presión y humedad.

4 cilindros con secador.  
Caudal de suministro (5 bar) 253/292 l/min  
Volumen de depósito: 50 l.  
Nivel sonoro 69 dBA.

#### RANGO DE PRESIÓN DEL COMPRESOR A AJUSTAR EN BAR

|   |           |
|---|-----------|
| Amann Girrbach Ceramill Matron          | 7,0 - 9,0 |
| Amann Girrbach Ceramill Motion 2, 3     | 7,0 - 9,0 |
| imes-iscore CORiTEC 250i, 350i, Aligner | 7,0 - 9,0 |
| Datron D1                               | 7,0 - 9,0 |
| Dental Concept Systems DC1, DC3, DC7    | 8,0 - 9,5 |
| Sirona inLab MC X5                      | 7,0 - 9,0 |
| vhf camfacture K5+, S5, R5              | 7,0 - 9,0 |



### 4682200054 QUATTRO TANDEM 400V

Con control electrónico de presión y humedad.

Caudal de suministro (5 bar) 516/586 l/min  
Volumen de depósito: 90 l.  
Nivel sonoro 73 dBA.

P.V.P 13.820 €  
P. OFERTA 9.490 €

#### RANGO DE PRESIÓN DEL COMPRESOR A AJUSTAR EN BAR

|   |           |
|---|-----------|
| Datron D5                                 | 7,0 - 9,0 |
| imes-icore CORiTEC 650i                   | 7,0 - 9,0 |
| Ivoclar Vivadent PrograMill PM3, PM5, PM7 | 7,0 - 9,0 |
| Zirkonzahn M1, M2, M3, M4, M5, M6         | 7,0 - 9,0 |



### 4852200054 QUATTRO P 20

Caudal de suministro (5 bar) 1032/1172 l/min  
Volumen de depósito: 90 l.  
Nivel sonoro 75 dBA.

P.V.P 26.410 €  
P. OFERTA 19.855 €

#### RANGO DE PRESIÓN DEL COMPRESOR A AJUSTAR EN BAR

|                               |            |
|-------------------------------|------------|
| Amann Girrbach Ceramill Matik | 7,0 - 9,00 |
|-------------------------------|------------|

# CERTIFICACIÓN ISO 22052 SOBRE LA CALIDAD DEL AIRE

## Certificado

Los compresores Dürr Dental con unidad de secado por membrana cumplen con los requisitos de calidad del aire establecidos por la norma europea **ISO 22052** para aire comprimido dental higiénico, garantizando así la seguridad y el rendimiento del equipo dental y de los procedimientos clínicos.



## SILVER AIRLINE CAD/CAM : SUS PUNTOS FUERTES



### Secador de Membrana

No necesita tiempos de regeneración. Aire comprimido constantemente seco en funcionamiento continuo.



### Actualización de Firmware

Smart Power Mode para un control adaptativo e independiente de los agregados teniendo en cuenta continuamente el consumo de aire comprimido. Ampliación del rango de presión de 9 a 9,5 bares.



### Sistema Tandem

Control electrónico para el ajuste fácil de la presión de salida y monitorización de motores y secador. Dos motores de funcionamiento independiente para mayor seguridad operativa.



### Tanque Adicional de Reserva

Para condiciones de instalación difíciles. Tanque con volumen de aire adicional para instalaciones de conductos de aire comprimido con diámetros de tubo pequeños o distancias largas entre el compresor y el sistema CAD/CAM.



### Set Boquillas CAD/CAM

Especialmente diseñada para trabajar con altas presiones. Aumento de la producción de aire aprox. 12 %. Reducción del tiempo de funcionamiento y desgaste del compresor.

## EXTENSIÓN DE GARANTÍA PARA COMPRESORES



5 AÑOS DE GARANTÍA

## Benefícate de nuestra extensión de garantía

Dürr Dental ofrece la posibilidad de una extensión de garantía gratuita de 3 años para los compresores.

Esto lo puedes hacer rápida y fácilmente accediendo a nuestro portal [www.duerrdental.com](http://www.duerrdental.com) para equipos recién adquiridos, disponible hasta tres meses después de la fecha de su instalación.

# COMPRESORES INSONORIZADOS



TORNADO SERIES



## COMPRESOR T1/T2 CON CUBIERTA INSONORIZANTE

### 5186-01 T1 C/C

Con cubierta  
1 cilindro con secador.  
Volumen de depósito: 20 l.  
Nivel sonoro 54 dBA

PVP **3.650 €**  
P. OFERTA **3.150 €**

### 5286-01 T2 C/C

Con cubierta  
2 cilindros con secador.  
Volumen de depósito: 20 l.  
Nivel sonoro 56 dBA

PVP **4.990 €**  
P. OFERTA **3.295 €**

PROMOCIONES EQUIPMENT

# MUEBLES INSONORIZANTES

SILVER AIRLINE SERIES



5150-500-00  
**ARMARIO DE MADERA PARA  
COMPRESORES PRIMO, DUO,  
TORNADO 1 Y TORNADO 2**

PVP **1.700 €**



4251-500-00  
**ARMARIO DE MADERA PARA  
COMPRESORES TRIO, QUATRO Y  
DUO TANDEM**

PVP **2.550 €**

# POWER TOWER VIEW

PARA CUALQUIER NECESIDAD, LA SOLUCIÓN CORRECTA

## AIRE COMPRIMIDO Y ASPIRACIÓN UNIDOS EN UN MISMO ESPACIO.

La compacta y silenciosa unidad Power Tower View puede colocarse de forma flexible dentro de un espacio de la consulta en una superficie de tan solo 0,4 m<sup>2</sup>. Así se ahorra un valioso espacio en comparación con la instalación de aparatos individuales: una gran ventaja en los costes de alquiler de locales de hoy en día.

### EN RESUMEN:

- Suministro completo para toda la clínica en una superficie mínima gracias a su diseño compacto moderno y vistoso para una mejor estética de los espacios de la clínica.
- Aumento de la seguridad de funcionamiento gracias a los mensajes de advertencia y a recordatorios automáticos de mantenimiento (aparatos perfectamente mantenidos, rápida eliminación de fallos, mantenimiento a distancia).
- El control electrónico del compresor permite un funcionamiento redundante.
- Fácil adaptación de los ajustes de la unidad a las circunstancias de la consulta.
- Con 54 dB(A) aprox., ideal para instalaciones que requieren un nivel de ruido muy bajo.
- Estructura modular, con equipamiento modificable.
- Manejo cómodo y sencillo.

DESCUBRE MÁS SOBRE  
POWER TOWER VIEW



CON DISPLAY DE CONTROL



PROMOCIONES EQUIPMENT

### POWER TOWER VIEW:

| USUARIOS | SIMULTANIEDAD | COMPOSICIÓN  | REFERENCIAS PEDIDO                      | P.OFERTA | P.V.P    |
|----------|---------------|--|---|----------|----------|
| 4        | 100%          | Sistema de aspiración VS1200 / 2 Agregados Duo Silver Airline Recuperador amalgama CA4 / Corriente TRIFÁSICA 400V 3~ | A949444000<br>A949300059<br>7805-100-50 | 20.820 € | 24.820 € |
| 4        | 100%          | Sistema de aspiración VS1200 / 2 Agregados Duo Silver Airline Corriente TRIFÁSICA 400V 3~                            | A949444000<br>A949300059                | 17.565 € | 20.670 € |
| 3        | 100%          | Sistema de aspiración VS900 / 2 Agregados Duo Silver Airline Recuperador amalgama CA4 / Corriente TRIFÁSICA 400V 3~  | A949443000<br>A949300059<br>7805-100-50 | 19.585 € | 23.170 € |
| 3        | 100%          | Sistema de aspiración VS900 / 2 Agregados Duo Silver Airline Corriente TRIFÁSICA 400V 3~                             | A949443000<br>A949300059                | 16.330 € | 19.120 € |
| 3        | 100%          | Sistema de aspiración VS900 / 2 Agregados Duo Silver Airline Recuperador amalgama CA4 / Corriente MONOFÁSICA 230V 1~ | A949243000<br>A949100098<br>7805-100-50 | 19.350 € | 23.590 € |
| 3        | 100%          | Sistema de aspiración VS900 / 2 Agregados Duo Silver Airline Corriente MONOFÁSICA 230V 1~                            | A949243000<br>A949100098                | 16.095 € | 19.540 € |
| 2        | 100%          | Sistema de aspiración VS600 / 1 Agregado Duo Silver Airline Recuperador amalgama CA4 / Corriente MONOFÁSICA 230V 1~  | A949242000<br>7805-100-50               | 16.250 € | 19.720 € |
| 2        | 100%          | Sistema de aspiración VS600 / 1 Agregado Duo Silver Airline Corriente MONOFÁSICA 230V 1~                             | A949242000                              | 12.995 € | 15.670 € |

# TYSCOR

SISTEMAS DE ASPIRACIÓN  
AEROSOL CON TECNOLOGÍA RADIAL



3 AÑOS  
DE GARANTÍA



AMPLIABLE A  
2 OPERADORES  
VIA SD CARD



7182100100  
**TYSCOR VS 1 PLUS**

Capacidad aspiración en cánula  
de aerosol 300 l/min

**Caudal máximo 900 l/min**

P.V.P **3.350 €**

P. OFERTA **1.915 €**



7186-01  
**TYSCOR VS 2**

**Caudal máximo 1.200 l/min**

P.V.P **4.680 €**

P. OFERTA **3.100 €**

7186500001  
**TYSCOR VSA 2**

**Caudal máximo 1.200 l/min**

P.V.P **7.450 €**

P. OFERTA **5.520 €**



7188100100  
**TYSCOR VS 4**

**Caudal máximo 2.400 l/min**

P.V.P **7.040 €**

P. OFERTA **4.795 €**

7188500001  
**TYSCOR VSA 4**

**Caudal máximo 2.400 l/min**

P.V.P **10.400 €**

P. OFERTA **7.590 €**

PROMOCIONES EQUIPMENT

# TYSCOR TANDEM FLEX

DESCUBRE MÁS  
SOBRE TYSCOR  
TANDEM FLEX





# SISTEMAS DE ASPIRACIÓN VS/VSA



3 AÑOS DE GARANTÍA

## SIN RECUPERADOR DE AMALGAMA

## CON RECUPERADOR DE AMALGAMA



NEW "PLUG & PLAY"



7122-02/002  
**VS300S**

Capacidad aspiración aerosol 300 l/min  
**Caudal máximo 700 l/min**

P.V.P **2.020 €**  
P. OFERTA **1.445 €**



7125-01/002  
**VSA 300S**

Capacidad aspiración aerosol 300 l/m.  
Rendimiento de separación 97,5%.  
**Caudal máximo 700 l/min**

P.V.P **4.130 €**  
P. OFERTA **2.695 €**



7128-01/002  
**VS600**

Capacidad aspiración aerosol 600 l/min  
**Caudal máximo 1.500 l/min**

P.V.P **3.860 €**  
P. OFERTA **2.835 €**



7128500001  
**VSA 600**

Capacidad aspiración aerosol 600 l/m.  
Rendimiento de separación >95%.  
**Caudal máximo 1.500 l/min**

P.V.P **6.340 €**  
P. OFERTA **4.625 €**



7134-01/002  
**VS900S 230v**

7134-02/002  
**VS900S 400v**

Capacidad aspiración aerosol 900 l/min  
**Caudal máximo 2.300 l/min**

P.V.P **5.260 €**  
P. OFERTA **4.250 €**



7134500001  
**VSA 900 230v**

P.V.P **8.440 €**

7134500002  
**VSA 900 400v**

P.V.P **8.220 €**

Capacidad aspiración aerosol 900 l/min  
Rendimiento de separación 97,9%.  
**Caudal máximo 2.300 l/min**

P. OFERTA **6.215 €**



CONSIGUE 1 AÑO DE GARANTÍA EXTRA REGISTRANDO LA ASPIRACIÓN EN NUESTRA WEB [www.duerdental.com](http://www.duerdental.com)

# PLANIFICACIÓN TÉCNICA



- Servicio de planificación de la instalación de las tuberías y de la sala de máquinas.
- Asesoramiento en la elección del sistema adecuado para la clínica.
- Diseño y ubicación de aparatología de sistemas de diagnóstico (Panorámico, 3D e Intraoral)

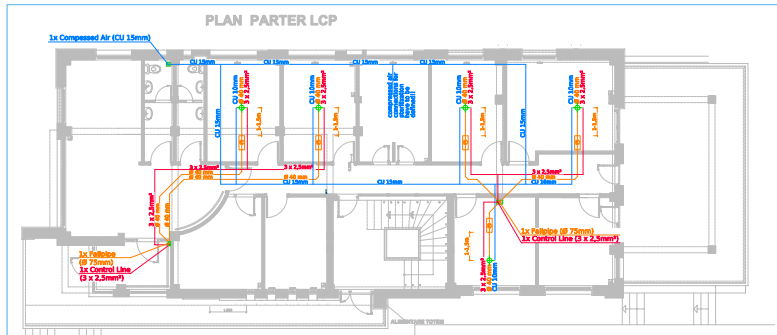

- Vacuum Lines for Suction Machines, use only 45° elbows, laying with 1% Slope.
- Compressed Air Lines for Pressure Stations.
- Control Cable for Suction Machines. All control cables are 3 x 2,5 mm².

# VISTASOFT MONITOR

CONTROL TOTAL DE LA CONSULTA EN SU TELÉFONO MÓVIL



Con **VistaSoft Monitor**, podrás supervisar todos los dispositivos de su consulta dental desde su teléfono móvil, ordenador o iPad, asegurando un funcionamiento óptimo y previniendo problemas antes de que ocurran. Este sistema le permite mantenerle informado en todo momento, maximizando la fiabilidad operativa y evitando paradas inesperadas de los equipos.

PROMOCIONES EQUIPMENT

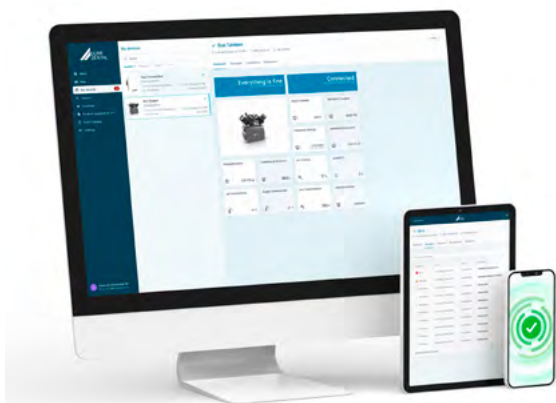

## ✓ Mantenimiento y soporte remoto

Aproveche la posibilidad de firmar un contrato de mantenimiento con su servicio técnico o distribuidor habitual.

## ✓ Seguridad de Datos

Sus datos estarán siempre protegidos y tendrá control total sobre quién puede acceder a la información de sus equipos.

## ✓ Conexión de equipos con Connect Box

Con **Connect Box**, tendrá la opción de integrar dispositivos de otros fabricantes o equipos que no sean compatibles con la red, permitiéndole controlar los parámetros más importantes de su funcionamiento. Tendrá acceso completo a la información desde cualquier lugar.

## ✓ Ventajas exclusivas para clientes Dürr Dental

Los clientes de **Dürr Dental** podrán conectar fácilmente todos sus dispositivos y, durante la oferta especial, beneficiarse de condiciones exclusivas y una conexión totalmente gratuita.

Como cliente de Dürr Dental, puede conectar en red sus dispositivos de forma rápida y sencilla. Empiece ahora, de forma gratuita: [www.duerrdental.com/vsm](http://www.duerrdental.com/vsm)

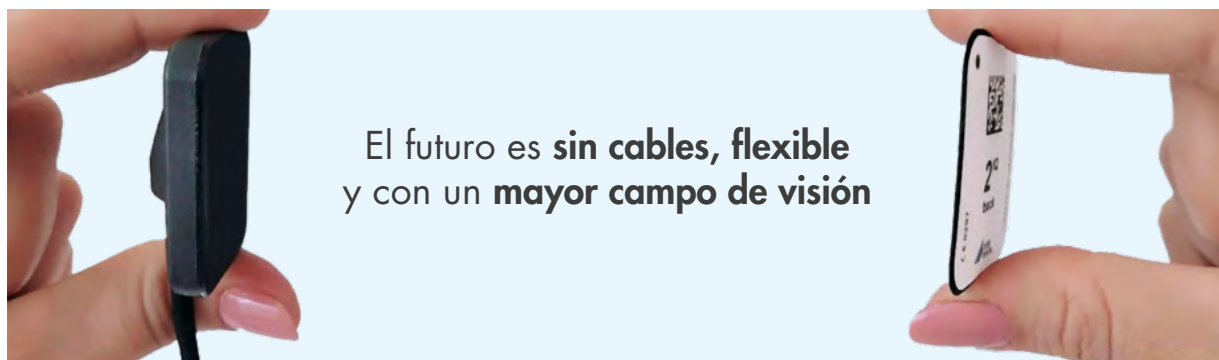

El futuro es **sin cables, flexible**  
y con un **mayor campo de visión**

2160110007

## VISTASCAN NANO EASY

P.V.P **7.090 €**

P. OFERTA **3.080 €**

Escáner para placas intraorales 0, 1 y 2. Alta calidad de imagen. Tamaño compacto. Muy silencioso. No requiere mantenimiento técnico. Fincionamiento intuitivo. Eficiencia basada en IA.

Por la compra de VistaScan Nano,  
**OBSEQUIO** pack placas radiográficas  
IQ a elegir entre tamaño 0 ó 1



Incluye:

- 2 placas radiográficas
- 1.000 fundas protectoras
- Casette guía



PROMOCIONES DIAGNOSTIC SYSTEMS

# VISTASCAN MD

Medical Device



## 2144110001 VISTASCAN MINI EASY 2.0

P.V.P **8.500 €**  
P. OFERTA **4.815 €**

Escáner para placas intraorales

- Pantalla de cristal a color.
- Para todos los tamaños intraorales (opcional 1,3,4).
- Concepto "Fácil Alimentación" con dos guías de entrada magnéticas.
- Alta resolución: 22 LP.
- Escaneo súper rápido. Escaneado de una placa de tamaño 2 desde 4 segundos.



## 2144110101 VISTASCAN MINI VIEW 2.0 SMARTSCAN EDITION

P.V.P **10.500 €**  
P. OFERTA **6.650€**

Escáner para placas intraorales de todos los tamaños

- Pantalla táctil capacitiva a una resolución de 1280x720 por 16,7 Mio colores.
- Concepto "Fácil Alimentación" con dos guías de entrada magnéticas.
- Alta resolución: 22 LP.
- Escaneo súper rápido. Escaneado de una placa de tamaño 2 desde 4 segundos.
- Interfaces flexibles. WiFi / LAN.
- Luz ambiental. Puede elegir entre 65.535 colores.



PROMOCIONES EQUIPMENT

# VISTARAY 7 MD

Medical Device



## 2121-100-70 VISTARAY 7

Sensor intraoral tamaño 1

La más moderna tecnología CMOS. Conexión directa a USB Plug & Play. Compatible con USB 2.0 y USB 3.0. Resolución efectiva 20LP/mm-16 bit (65536 tonos)

P.V.P **7.090 €**  
P. OFERTA **3.550 €**



# PACKS DE PLACAS RADIOGRÁFICAS DE FÓSFORO IQ



LAS NUEVAS PLACAS IQ OFRECEN NUEVAS POSIBILIDADES DIAGNÓSTICAS.



PROMOCIONES DIAGNOSTIC SYSTEMS



## PLACAS RADIOGRÁFICAS DE FÓSFORO IQ VISTASCAN

Las nuevas placas de imagen VistaScan IQ le ofrecen amplias funciones asistidas por la inteligencia artificial:

- Rotación automática de la imagen.
- Detección automática de la exposición en la cara incorrecta de la placa.
- Control automático de la calidad de la placa radiográfica.

Todo esto facilita el uso diario en su consulta, aumenta la comodidad del paciente y garantiza la máxima calidad de imagen.

Dispositivos VistaScan desarrollados para su uso: VistaScan Mini Easy 2.0. VistaScan Mini View 2.0 y VistaScan Ultra View.

2130106051 **PACK PLACAS IQ TAMAÑO 0**  
2 x Placas radiográficas IQ tamaño 0 + 1000 fundas protectoras tamaño 0.

P.V.P **438 €** P. OFERTA **376 €**

2130106151 **PACK PLACAS IQ TAMAÑO 1**  
2 x Placas radiográficas IQ tamaño 1 + 1000 fundas protectoras tamaño 1.

P.V.P **438 €** P. OFERTA **376 €**

2130106251 **PACK PLACAS IQ TAMAÑO 2**  
2 x Placas radiográficas IQ tamaño 2 + 1000 fundas protectoras tamaño 2.

P.V.P **361 €** P. OFERTA **311 €**

2130106351 **PACK PLACAS IQ TAMAÑO 3**  
2 x Placas radiográficas IQ tamaño 3 + 1000 fundas protectoras tamaño 3.

P.V.P **438 €** P. OFERTA **376 €**

2130106451 **PACK PACK PLACAS IQ TAMAÑO 4**  
1 x Placa radiográfica IQ tamaño 4 + 100 fundas protectoras tamaño 4.

P.V.P **258 €** P. OFERTA **221 €**

# VISTAPOSITION

EL NUEVO SISTEMA DE POSICIONADORES DE DÜRR DENTAL



El nuevo sistema de posicionadores VistaPosition PSP de DÜRR DENTAL, ha sido diseñado específicamente para su uso con placas radiográficas de fósforo. Este innovador sistema ofrece múltiples soluciones prácticas en un solo producto, destacándose por su alta calidad y facilidad de manejo.

Entre las principales características, encontramos:

- **Bloques de mordida desarrollados especialmente** para fijar las placas de imagen de manera segura y delicada.
- **Soporte de mordida ergonómico y optimizado:** ya no será necesario doblar o aplastar la placa de fósforo al insertarla en el soporte, lo que mejora su durabilidad.
- **Codificación por colores** para un manejo más sencillo y eficiente.



PROMOCIONES DIAGNOSTIC SYSTEMS



2130101600

**KIT POSICIONADORES PSP BITEWING**

P.V.P **145 €**

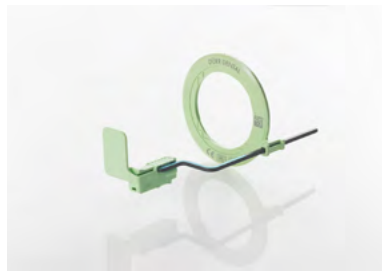

2130101700

**KIT POSICIONADORES PSP ENDO**

P.V.P **205 €**



2130101500

**KIT POSICIONADORES PSP ANTERIOR/POSTERIOR**

P.V.P **285 €**

# VISTAINTRA DC



RX INTRAORAL

## 2202-0X VISTAINTRA

Unidad de rayos X DC con punto focal de 0,4 mm.

Parámetros mA, KV y tiempo totalmente ajustables.

Visualización automática de la dosis en display.

Incluye: tubo de 200 mm con colimador de 3x4.

Disponible con brazo de 45, 60 y 90 cm.

P.V.P **6.290 €**  
P. OFERTA **2.995 €**

Extensiones:

- 2202-01 Brazo 450 mm
- 2202-02 Brazo 600 mm
- 2202-03 Brazo 900 mm



## PLATINAS DE ADAPTACIÓN

P.V.P **289 €**  
P. OFERTA **225 €**



2202-303-51  
**SIRONA HELIODENT DS**



2202-303-52  
**SIRONA HELIODENT MD**



2202-303-53  
**TROPHY IRIX**



2202-303-54  
**PLANMECA INTRA**



2202-303-55  
**TROPHY ELITYS**

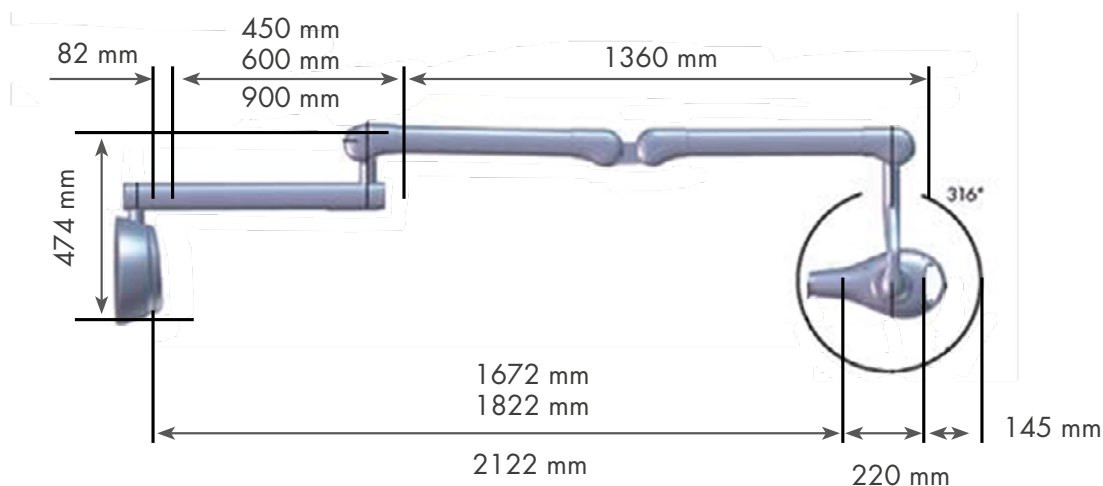

# VISTAVOX S / S CEPH

RX EXTRAORALES 2D Y 3D



PROMOCIONES DIAGNOSTIC SYSTEMS

- **Excelente calidad de imagen 2D y 3D** gracias a la alta resolución de nuestro sensor.
- **Dosis de radiación reducidas** debido a la adaptación anatómica de los volúmenes.
- **Tecnología S-Pan en 2D que mejora los errores de posicionamiento.**
- **Escaneado extremadamente rápido.**
- **Programas para diagnóstico panorámico en 2D:** Panorámica estándar, pediátrica, segmentada, estudios ATM, tomas sinusales, aletas de mordida y ortogonales.
- **Programas para diagnóstico Ceph:** Lateral, lateral completa, PA, submentonvertex, proyección de Waters y carpus.

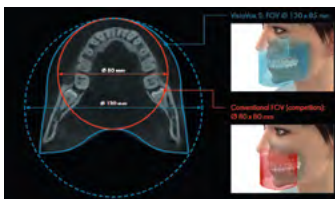

FOV'S de 13 x 8.5 y 13 x 7 adaptados al arco mandibular completo, y de 13x5 para arcada sup/inf. Ofrece una región de un volumen de Ø 130 que es relevante para el diagnóstico.

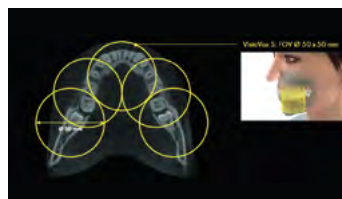

VistaVox S ofrece diez volúmenes adicionales de Ø 50 x 50 mm: cinco para el maxilar superior y cinco para el maxilar inferior.

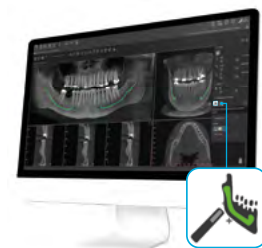

Trazado automático del canal mandibular asistido por Inteligencia Artificial (I.A.)



Trazado cefalométrico automático con Vistasoft Trace.

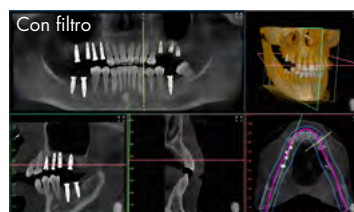

Nuevas funciones I.A., filtro UHD con VistaSoft 4



# HYGOCLAVE

LA HIGIENE ESTÁ EN NUESTRO ADN

6048100001

## HYGOCLAVE 40 DE 17L.

Esterilizador de vapor de clase B de vapor según la norma EN 13060.

P.V.P **7.250 €**

P. OFERTA **3.885 €**

6048100002

## HYGOCLAVE 40 PLUS DE 22L.

Esterilizador de vapor de clase B de vapor según la norma EN 13060.

P.V.P **7.830 €**

P. OFERTA **4.025 €**

Por la compra de Hygoclave 40 o 40 Plus,

## OBSEQUIO Hygodem 90

Sistema de desmineralización de agua para Hygoclave



PROMOCIONES HYGIENE TECHNOLOGY



# HYGOPAC

EMBALAJE DE MATERIAL ESTÉRIL

6020-02

## HYGOPAC SELLADORA CONTINUA

Selladora continua para un perfecto sellado de las bolsas de esterilización como Hygofol.

P.V.P **1.980 €**

P. OFERTA **1.725 €**



# MYLUNOS® DUO

SISTEMA COMPLETO DE PROFILAXIS  
EN UN SOLO DISPOSITIVO



DESCUBRE MÁS  
SOBRE MYLUNOS® DUO



PROMOCIONES HIGIENE TECHNOLOGY

2044900000

## MYLUNOS® DUO PRO

### AEROPULIDOR DE POLVO Y ULTRASONIDO

#### Contenido:

- Pedal de 360°
- Pieza de mano del Scaler LED
- Instrumentos Scaler: S2, P10, P11, P12
- Depósito de agua de 500 ml
- Boquilla Supra y Boquilla Perio
- 40 Periotips para aeropulidor
- 1 ud. de 180 g de polvo Lunos® Gentle Clean
- 1 ud. de 100 g de polvo Lunos® Perio Combi

P.V.P 6.980 €

P. OFERTA **6.390 €**

## OFERTA MYLUNOS® DUO + CARRO

2044900000 MYLUNOS® DUO PRO

+

2044900800 MYLUNOS® CART

P.V.P 8.040 €

P. OFERTA **6.995 €**



# MYLUNOS® DUO

INSTRUMENTOS SCALER

**¡OFERTA EXCLUSIVA!  
3+1**

Elige 4 instrumentos de nuestra selección y ¡Te regalamos el de menor importe!



2044100021  
**INSTRUMENTO SCALER S1-S**

Largo con superficie triangular y curvado, para eliminar depósitos supragingivales.

P. OFERTA **103 €**



2044100020  
**INSTRUMENTO SCALER S2**

Triangular y curvado para eliminar depósitos supragingivales.

P. OFERTA **95 €**



2044100046  
**INSTRUMENTO SCALER P10**

Extra largo y curvado para eliminar depósitos supra y subgingivales.

P. OFERTA **125 €**



2044100023  
**INSTRUMENTO SCALER P11**

Curvado a la derecha (15°) y redondeado para eliminar depósitos supra y subgingivales.

P. OFERTA **125 €**



2044100024  
**INSTRUMENTO SCALER P12**

Curvado a la izquierda (15°) y redondeado para eliminar depósitos supra y subgingivales.

P. OFERTA **125 €**



2044100025  
**INSTRUMENTO SCALER P16R**

Curvado hacia la derecha para eliminar concreciones subgingivales y biofilm de los surcos y bolsas periodontales profundas.

P. OFERTA **155 €**



2044100026  
**INSTRUMENTO SCALER P16L**

Curvado hacia la izquierda para eliminar concreciones subgingivales y biofilm de los surcos y bolsas periodontales profundas.

P. OFERTA **155 €**

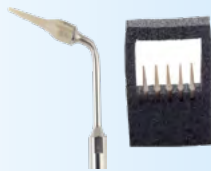

2044100027 + 2044100028  
**INSTRUMENTO IMPLANTES ICS + IC1**

Instrumento especial de dos piezas con soporte para instrumento ICS y punta cónica IC1 para limpieza de superficies de implantes y restauraciones.

P. OFERTA **249 €**



2044100027  
**INSTRUMENTO SCALER ICS**

P. OFERTA **165 €**



2044100028  
**TIPS IC1 5 UNIDADES**

P. OFERTA **140 €**